



## COMMON RAIL

Euro 3



**SM 35 – SMT 35**

**SM 55 – SMT 55**

**Schema elettrico**



Cod. EG.016.00.27

rev.00

del 04/04

VEICOLO		N. SERIE MACCHINA	
SCAM 4x4		-	
Cod. AFAM		Rif. SCAM	
EG.016.00.27		-	
DATA	Rev.	del	
16/02/2004	00	02/04	

**Legenda colorazione cavi**

<b>A</b>	AZZURRO – CYAN	<b>K</b>	ARANCIONE - ORANGE
<b>B</b>	BIANCO – WHITE	<b>M</b>	MARRONE – BROWN
<b>E</b>	VIOLA – VIOLET	<b>N</b>	NERO – BLACK
<b>F</b>	BLU - BLUE	<b>S</b>	ROSSO – RED
<b>G</b>	GIALLO – YELLOW	<b>S</b>	ROSA – PINK
<b>H</b>	GRIGIO – GRAY	<b>V</b>	VERDE - GREEN

**Suddivisione in gruppi simbologia impianto**

<b>A</b>	APPARECCHIATURE NON MENZIONATE IN ALTRI GRUPPI	<b>L</b>	LAMPADE
<b>B</b>	BATTERIE	<b>M</b>	MOTORI ELETTRICI
<b>C</b>	CONNETTORI	<b>R</b>	RESISTENZE, SENSORI DI LIVELLO, TEMPERATURA E PRESSIONE ANALOGICI
<b>D</b>	DIODI	<b>S</b>	STRUMENTI INDICATORI E LAMPADE SPIA
<b>E</b>	ELETTROVALVOLE	<b>T</b>	SENSORI DI LIVELLO PRESSIONE E TEMPERATURA DIGITALI
<b>F</b>	FUSIBILI , MAGNETOTERMICI	<b>X</b>	UNITA DI CONTROLLO
<b>G</b>	GENERATORI	<b>K</b>	RELE' , BOBINE
<b>H</b>	SEGNALATORI ACUSTICI	<b>P</b>	INTERRUTTORI DI PROSSIMITA' E FINECORSO
<b>J</b>	COMMUTATORI, DEVIATORI E PULSANTI	-	

Descrizione	Tavola
Avviamento – Ricarica – Relè Servizi.....	01
Centralina EDC - Preriscaldamento – Termoavviatore Test.....	02
Centralina EDC - Diagnosi.....	03
Centralina EDC – Relé.....	04
Strumentazione - Indicatori Ottici.....	05
Contagiri : da centralina di bloccaggio, da centralina tachimetrica - Limitatore di Velocità.....	06
Cronotachigrafo + Tachimetro - Tachimetro.....	07
Luci di direzione – Luci di Emergenza – Luce Retronebbia.....	08
Alzacristalli.....	09
Tergicristallo – Lavavetro – Avvisatore Acustico – Regolatore Assetto Fari.....	10
Regolazione e Riscaldamento Specchi Retrovisori Esterni.....	11
Sollevamento Cassone – Proiettore e Cicalino Retromarcia – Ventola Stanley – Accendisigari Presa di corrente – Luci di Arresto.....	12
Luci Fendinebbia – Elettroventola Riscaldamento – Autoradio.....	13
Luci di Posizione – Luci Anabbaglianti – Luci Abbaglianti.....	14
Chiusura Centralizzata – Luci di Cortesia – Orologio Digitale.....	15
Impianto ABS.....	16
Centralina Bloccaggi : Differenziali – Prese di Forza.....	17
Centralina Bloccaggi : Differenziali – Prese di Forza.....	18
Presa di Forza al Cambio Elettroidraulica (opt.) – Presa Rimorchio 13 poli (opt.).....	19
Aria Condizionata (opt.).....	20
Fari Lampeggianti – Sirena (opt.).....	21

<b>+15</b>	Linea SERVIZI a valle del relé da 50 A
<b>+15D</b>	Linea SERVIZI a valle del commutatore a chiave per avviamento
<b>+15/54</b>	Linea SERVIZI a valle del relé da 50 A
<b>+58</b>	Linea LUCI a valle del commutatore luci su devio guida
<b>+30</b>	Positivo diretto batteria
<b>+30M</b>	Positivo diretto batteria
<b>+30R</b>	Positivo diretto batteria
<b>+30S</b>	Positivo diretto batteria

**Ubicazione Fusibili e relé**

**FUSIBILI DI POTENZA**

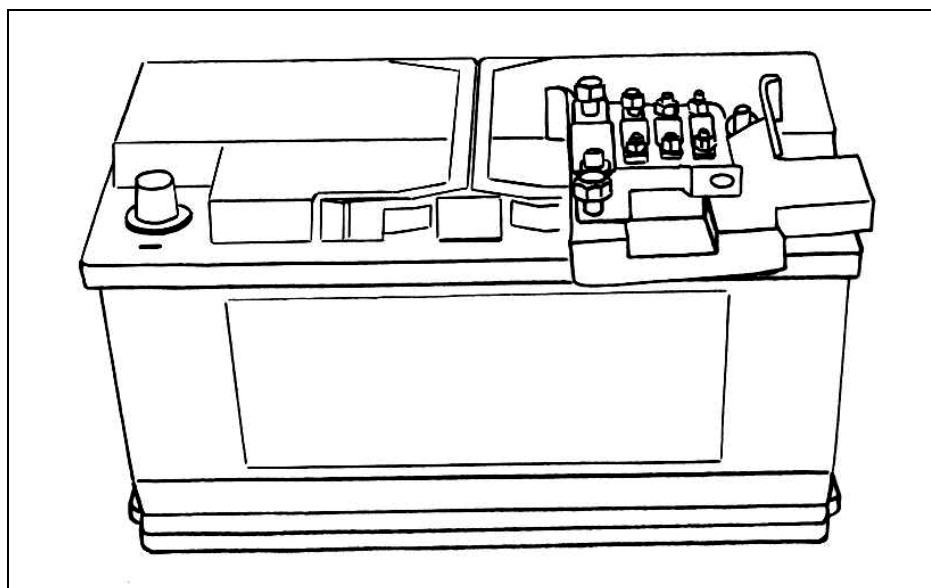

Batteria 12V sotto sedile passeggero.

FUSIBILI = F..

<b>F55</b>	40A	Centralina bloccaggi
<b>F56</b>	60A	Lampade (opt.)
<b>F57</b>	80A	Impianto ABS
<b>F58</b>	100A	EDC

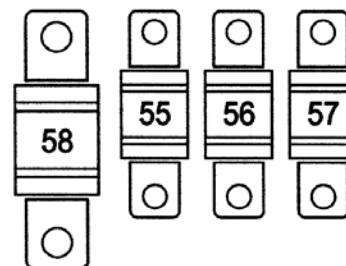

FUSIBILI E RELE' SERVIZI

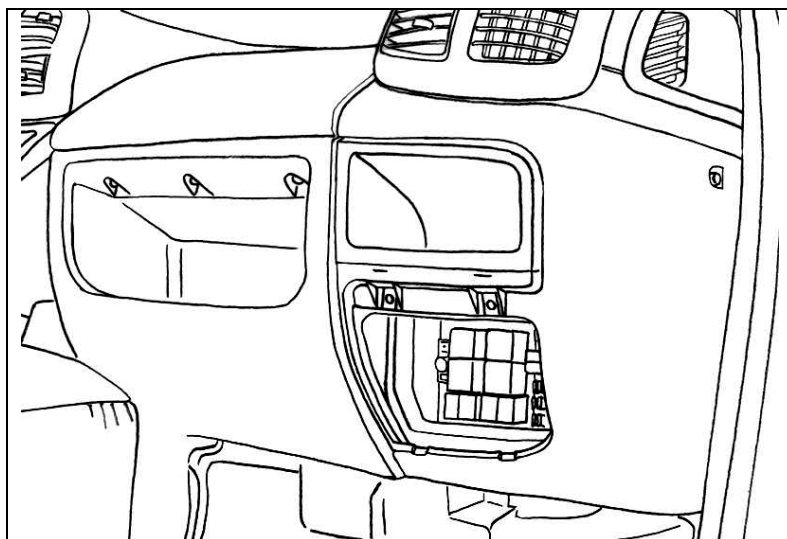

Centralina fusibili e relé sotto vano porta oggetti lato destro.

PULSANTI = J..

RELE' = K..

FUSIBILI = F..

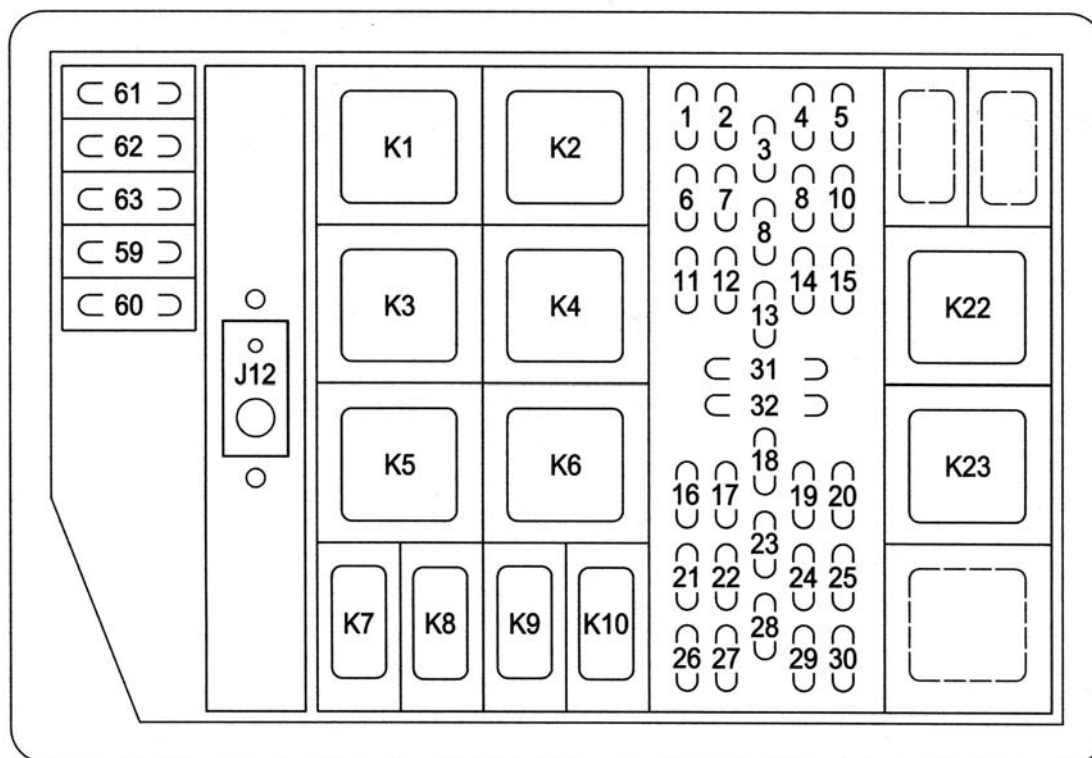

F1	15A	Tergicristallo
F2	7,5A	Retromarcia – Movimento cassone – Spia presenza acqua nel gasolio
F3	10A	Specchi termici
F4	7,5A	Alzacristalli – Orologio
F5	7,5A	Diagnosi (+15)

<b>F6</b>	7,5A	Movimentazione specchi retrovisori esterni
<b>F7</b>	15A	Elettroventola riscaldamento
<b>F8</b>	5A	Centralina bloccaggi
<b>F9</b>	7,5A	Strumentazione cruscotto – Tachimetro
<b>F10</b>	10A	Gruppo interruttori plancia (+15)
<b>F11</b>	10A	Chiusura centralizzata (+15)
<b>F12</b>	5A	Impianto STANLEY
<b>F13</b>	-	(+15/54) disponibile
<b>F14</b>	15A	Gruppo interruttori plancia (+30) – Claxon – Luci di emergenza
<b>F15</b>	7,5A	Autoradio
<b>F16</b>	20A	Condensatore aria compressore aria condizionata
<b>F17</b>	20A	Compressore aria condizionata
<b>F18</b>	7,5A	Luci di posizione ant. Dx – post. Sx
<b>F19</b>	5A	Luce anabbagliante sx - Regolatore assetto fari
<b>F20</b>	5A	Luce anabbagliante dx
<b>F21</b>	15A	Cronotachigrafo – Luce di cortesia
<b>F22</b>	5A	Luce retronebbia
<b>F23</b>	7,5A	Luci di posizione ant. Sx – post. Dx
<b>F24</b>	5A	Luce abbagliante sx
<b>F25</b>	5A	Luce abbagliante dx
<b>F26</b>	20A	Chiusura centralizzata (+30)
<b>F27</b>	15A	Presa di corrente – Accendisigari
<b>F28</b>	5A	Illuminazione strumentazione e interruttori plancia
<b>F29</b>	5A	Luce fendinebbia sx
<b>F30</b>	5A	Luce fendinebbia dx
<b>F59</b>	20A	Presa rimorchio 13 poli (+30) (opt.)
<b>F60</b>	20A	Presa rimorchio 13 poli (+15) (opt.)
<b>F61</b>	5A	Interr. sirena (opt.) – Interr. Fari lampeggianti (opt.)
<b>F62</b>	10A	Sirena (opt.)
<b>F63</b>	10A	Fari lampeggianti (opt.)
<b>K1</b>	50A	Servizi (+15/54)
<b>K2</b>	50A	Servizi (+15)
<b>K3</b>	20A	Compressore aria condizionata
<b>K4</b>	20A	Luci anabbaglianti
<b>K5</b>	20A	Condensatore aria condizionata

<b>K6</b>	20A	Luci abbaglianti
<b>K7</b>	10A	Luci fendinebbia
<b>K8</b>	10A	Impianto STANLEY
<b>K9</b>	10A	Specchi termici
<b>K10</b>	10A	Claxon
<b>K22</b>	20A	Fari lampeggianti
<b>K23</b>	20A	Sirena
<b>J12</b>	Pulsante test EDC	

Ubicazione Fusibili e relé

FUSIBILI E RELE' MOTORE

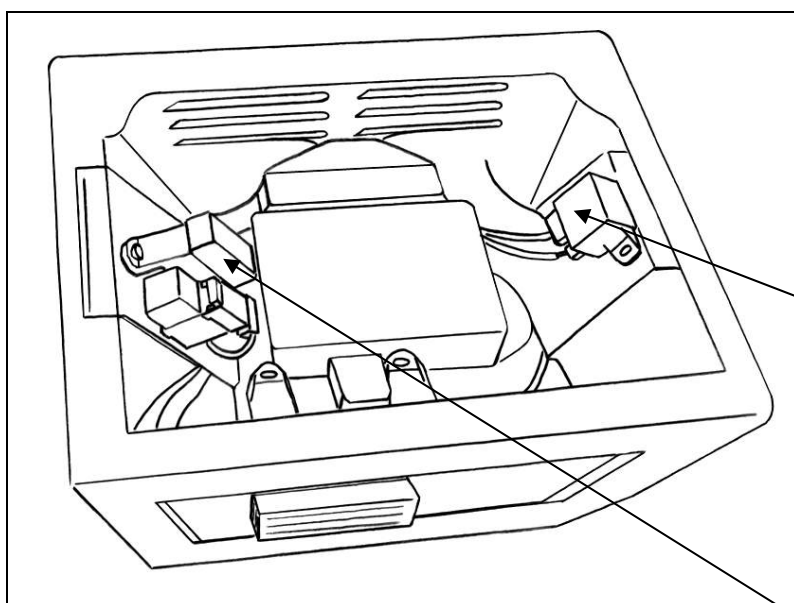

K12

Fusibili e relé sotto sedile autista.

<b>F48</b>	3A	E.V. bloccaggio differenziale anteriore
<b>F49</b>	3A	E.V. presa di forza al riduttore
<b>F50</b>	3A	E.V. presa di forza al motore
<b>F51</b>	3A	E.V. bloccaggio differenziale centrale
<b>F52</b>	3A	E.V. bloccaggio differenziale posteriore
<b>F53</b>	3A	E.V. accumulatore
<b>F54</b>	20A	Centralina bloccaggi
<b>K12</b>	50A	Candeletta di preriscaldamento
<b>K21</b>	20A	Centralina bloccaggi

RELE' = K..

FUSIBILI = F..

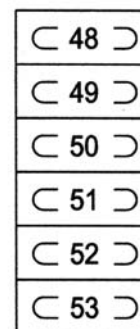
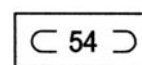
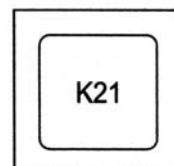

FUSIBILI E RELE' MOTORE

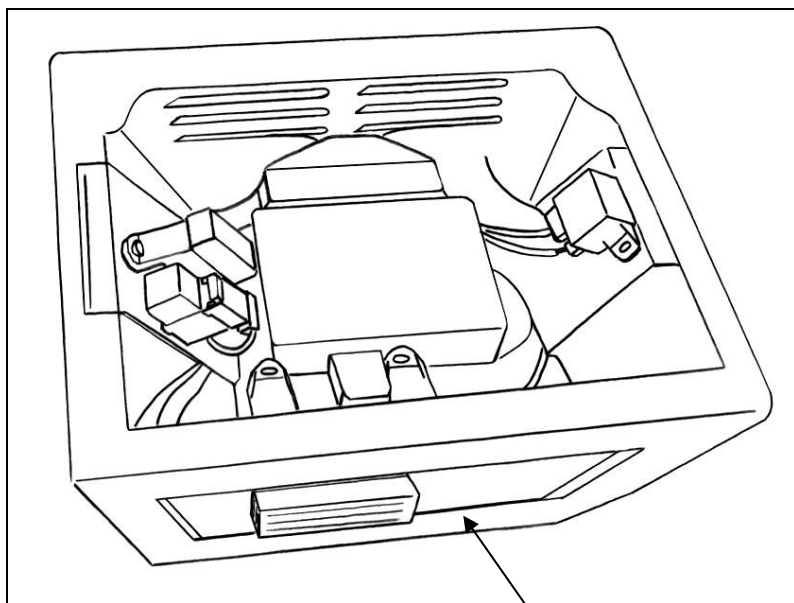

Centralina fusibili e relé sotto sedile autista.

RELE' = K..

FUSIBILI = F..

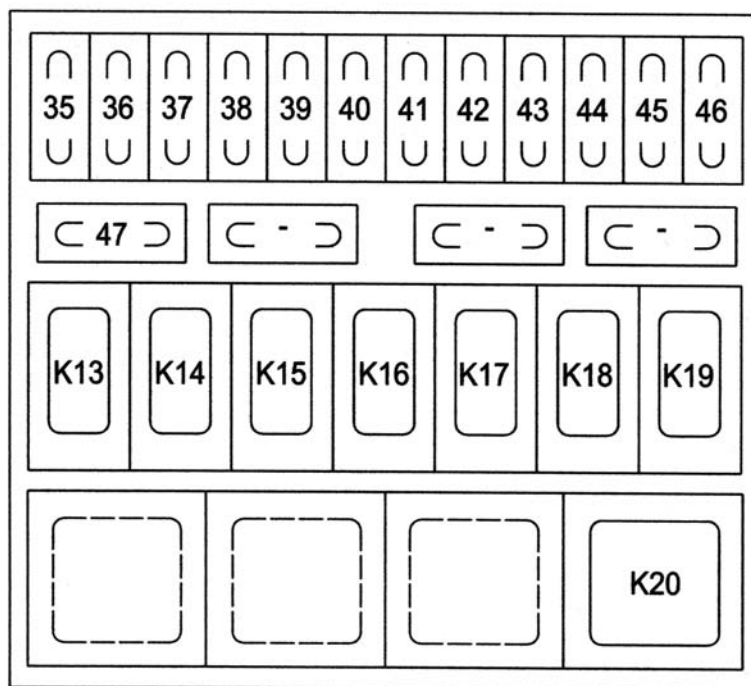

























<b>F35</b>	5A	Diagnosi(+30)
<b>F36</b>	10A	E.V. termoavviatore
<b>F37</b>	10A	Luci di arresto
<b>F38</b>	15A	Resistenza riscaldamento filtro gasolio
<b>F39</b>	10A	Aria condizionata
<b>F40</b>	15A	Elettromagnete ventola raffreddamento motore



<b>F41</b>	15A	Elettropompa gasolio
<b>F42</b>	5A	(+15) disponibile
<b>F43</b>	5A	(+30) disponibile
<b>F44</b>	5A	Centralina EDC (+15)
<b>F45</b>	10A	Pulsante TEST EDC – Servizi EDC
<b>F46</b>	25A	Centralina EDC (+30)
<b>F47</b>	10A	Presa di forza al cambio
<b>K13</b>	10A	Termoavviatore
<b>K14</b>	10A	Luci di arresto
<b>K15</b>	10A	Riscaldamento filtro gasolio
<b>K16</b>	10A	Aria condizionata
<b>K17</b>	10A	Elettromagnete ventola raffreddamento olio motore
<b>K18</b>	10A	Elettropompa gasolio
<b>K19</b>	10A	Centralina EDC (+15)
<b>K20</b>	20A	Centralina EDC (+30)

**Legenda ideogrammi strumentazione**

	Ricarica generatore		Alzacristalli
	Luci emergenza		Bloccaporte
	EDC		Avvisatore acustico
	Candelette di preriscaldamento		Regolatore assetto fari
	Presenza acqua nel filtro gasolio		Tergicristallo
	Alta temperatura acqua motore		Specchi retrovisori termici
	Avaria freni / livello liquido e usura pastiglie		ABS
	Indicatori di direzione		Bassa pressione olio motore
	Luci di posizione		Avaria air bag
	Luci abbaglianti		Porte aperte
	Luci anabbaglianti		Luci fendinebbia
	Luce retronebbia		Elettroventola riscaldamento



**Gruppo A – Apparecchiature non menzionate in altri gruppi**

Tavola n.

<b>A1</b>	Presa collegamento rimorchio a 7 poli (opt.)	08-12-14
<b>A2</b>	Specchio retrovisore esterno dx	11
<b>A3</b>	Specchio retrovisore esterno sx	11
<b>A4</b>	Accendisigari	12
<b>A5</b>	Presa di corrente ausiliaria	12
<b>A6</b>	Luce di cortesia / Orologio digitale	15
<b>A7</b>	Pulsantiera comando cassone ribaltabile	12
<b>A8</b>	Connettore Diagnosi multiplo	03-16
<b>A9</b>	Elettromagnete ventola raffreddamento motore	04
<b>A10</b>	Autoradio	13
<b>A11</b>	Presa collegamento rimorchio a 13 poli (opt.)	19
<b>A12</b>	Elettromagnete inserimento compressore aria condizionata	20

**Gruppo B – Batterie**

Tavola n.

<b>B1</b>	Batteria 12V	01-02-03-04-12-16-18-19-20
-----------	--------------	----------------------------

**Gruppo C – Connettori**

Tavola n.

<b>C1</b>	Conn. TELAIO<->CRUSCOTTO lato SX (6 vie)	
<b>C2</b>	Conn. TELAIO<->CRUSCOTTO lato SX (5 vie)	
<b>C3</b>	Conn. TELAIO<->ANTERIORE SX (13 vie)	
<b>C4</b>	Conn. TELAIO<->CENTRALINA TACHIMETRICA (9 vie)	
<b>C5</b>	Conn. MOTORE<->CRUSCOTTO lato DX (4 vie)	
<b>C6</b>	Conn. MOTORE<->ANTERIORE DX (11 vie)	
<b>C7</b>	Conn. ANTERIORE DX<->CRUSCOTTO lato DX (6 vie)	
<b>C8</b>	Conn. ANTERIORE DX<->CRUSCOTTO lato DX (14 vie)	
<b>C9</b>	Conn. ANTERIORE DX<->ANTERIORE SX (8 vie)	
<b>C10</b>	Conn. TELAIO<->CABLAGGIO CASSONE (4 vie)	
<b>C11</b>	Conn. TELAIO<->CENTRALINA BLOCCAGGI (21 vie)	
<b>C12</b>	Conn. TELAIO<->PULSANTIERA CASSONE (3 vie)	
<b>C13</b>	Conn. TELAIO<->FANALERIA POSTERIORE (8 vie)	
<b>C14</b>	Conn. CRUSCOTTO<->PORTIERA SX (18 vie)	
<b>C15</b>	Conn. CRUSCOTTO<->PORTIERA SX (8 vie)	
<b>C16</b>	Conn. CRUSCOTTO<->PORTIERA DX (8 vie)	
<b>C17</b>	Conn. CRUSCOTTO<->PORTIERA DX (18 vie)	
<b>C18</b>	Conn. CRUSCOTTO<->ARIA CONDIZIONATA (5 vie)	

<b>C19</b>	Conn. CRUSCOTTO<->ILLUMINAZIONE INTERNA (5 vie)	
<b>C20</b>	Conn. CRUSCOTTO<->ANTERIORE SX (12 vie)	
<b>C21</b>	Conn. CRUSCOTTO<->ANTERIORE SX (14 vie)	
<b>C22</b>	Conn. TELAIO<->PRESA RIMORCHIO (8 vie)	
<b>C23</b>	-	
<b>C24</b>	Conn. CABINA ABS<->CENTRALINA BLOCCAGGI (4 vie)	
<b>C25</b>	Conn. CABINA ABS<->ABS (6 vie)	
<b>C26</b>	Conn. MOTORE COMMON RAIL<->ABS (2 vie)	
<b>C27</b>	Conn. CRUSCOTTO<->ABS (2 vie)	
<b>C28</b>	Conn. MOTORE COMMON RAIL<->ABS (1 via)	
<b>C29</b>	Conn. MOTORE COMMON RAIL<->INTERR. P.T.O. (6 vie)	
<b>C30</b>	Conn. MOTORE COMMON RAIL<->CRUSCOTTO (5 vie)	
<b>C31</b>	Conn. MOTORE COMMON RAIL<->cavi disponibili (7 vie)	
<b>C32</b>	Conn. MOTORE COMMON RAIL<->MOTORE (cablaggio originale AIFO) (2 vie)	
<b>C33</b>	Conn. MOTORE COMMON RAIL<->P.d.F. AL CAMBIO (2 vie)	
<b>C34</b>	Conn. MOTORE COMMON RAIL<->ARIA CONDIZIONATA (2 vie)	
<b>C35</b>	Conn. MOTORE COMMON RAIL<->CENTRALINA BLOCCAGGI (1 via)	
<b>C36</b>	Conn. CENTRALINA BLOCCAGGI<->MODULO PROGRAMMAZIONE (8 vie)	
<b>C37</b>	Conn. CRUSCOTTO<->ANTERIORE SX (1 via)	
<b>C38</b>	Conn. CRUSCOTTO<->CENTRALINA TACHIMETRICA (2 vie)	
<b>C39</b>	Conn. Cavi disponibili<->ANTERIORE DX ( 2 vie)	
<b>C40</b>	Conn. Cavi disponibili<->ANTERIORE DX ( 2 vie)	
<b>C41</b>	Conn. CRUSCOTTO<->PRESA RIMORCHIO 13 POLI (4 vie)	
<b>C42</b>	Conn. CRUSCOTTO<->FARI LAMPEGGIANTI/SIRENA (6 vie)	
<b>C43</b>	Conn. TELAIO<->CENTRALINA BLOCCAGGI (2 vie)	
<b>C44</b>	Conn. CRUSCOTTO<->SELEZIONE SEGNALE GIRI (3 vie)	
<b>C45</b>	Conn. FARI SUPPLEMENTARI/GIREVOLI<->INTERRUTTORI (8 vie)	
<b>C46</b>	Conn. Predisposizione SIRENA (1 via)	
<b>C47</b>	Conn. Predisposizione FARI LAMPEGGIANTI (1 via)	
<b>C48</b>	Conn. Interfaccia P.D.F. al cambio elettroidraulica (3 vie)	
<b>C49</b>	Conn. TELAIO<->CENTRALINA TACHIMETRICA (1 via)	
<b>C50</b>	Conn. CRUSCOTTO<->ARIA CONDIZIONATA (1 via)	
<b>C51</b>	Conn. MOTORE COMMON RAIL<->ARIA CONDIZIONATA (1 via)	
<b>C52</b>	Conn. CRUSCOTTO<->ARIA CONDIZIONATA (2 vie)	

**Gruppo D – Diodi**

Tavola n.

<b>D1</b>	Diodo controfase E.V. Presa di Forza al cambio elettroidraulica	19
-----------	-----------------------------------------------------------------	----

**Gruppo E - Elettrovalvole**

Tavola n.

<b>E1</b>	Presa di Forza al motore	18
<b>E2</b>	Bloccaggio differenziale anteriore	18
<b>E3</b>	Bloccaggio differenziale centrale	18
<b>E4</b>	Presa di Forza al riduttore	18
<b>E5</b>	Bloccaggio differenziale posteriore	18
<b>E6</b>	Accumulatore	18
<b>E7</b>	Cassone ribaltabile - SALITA	12
<b>E8</b>	Cassone ribaltabile – DISCESA	12
<b>E9</b>	Termoavviatore	02
<b>E10</b>	Presa di Forza al cambio elettroidraulica	19

**Gruppo F – Fusibili, Magnetotermici**

Tavola n.

<b>F1</b>	15A	Tergicristallo	10
<b>F2</b>	7,5A	Retromarcia – Movimento cassone – Spia presenza acqua nel gasolio	05-12-19
<b>F3</b>	10A	Specchi termici	11
<b>F4</b>	7,5A	Alzacristalli – Orologio	09-15
<b>F5</b>	7,5A	Diagnosi (+15)	03
<b>F6</b>	7,5A	Movimentazione specchi retrovisori esterni	11
<b>F7</b>	15A	Elettroventola riscaldamento	13-20
<b>F8</b>	5A	Centralina bloccaggi	17-18
<b>F9</b>	7,5A	Strumentazione cruscotto – Tachimetro	01-05-06-07-15
<b>F10</b>	10A	Gruppo interruttori plancia (+15)	08-11
<b>F11</b>	10A	Chiusura centralizzata (+15)	15
<b>F12</b>	5A	Impianto STANLEY	12
<b>F13</b>	-	(+15/54) disponibile	
<b>F14</b>	15A	Gruppo interruttori plancia (+30) – Claxon – Luci di emergenza	06-07-08-10
<b>F15</b>	7,5A	Autoradio	13
<b>F16</b>	20A	Condensatore aria compressore aria condizionata	20
<b>F17</b>	20A	Compressore aria condizionata	20
<b>F18</b>	7,5A	Luci di posizione ant. Dx – post. Sx	14
<b>F19</b>	5A	Luce anabbagliante sx - Regolatore assetto fari	10-14

<b>F20</b>	5A	Luce anabbagliante dx	14
<b>F21</b>	15A	Cronotachigrafo – Luce di cortesia	07-15
<b>F22</b>	5A	Luce retronebbia	08
<b>F23</b>	7,5A	Luci di posizione ant. Sx – post. Dx	14-21
<b>F24</b>	5A	Luce abbagliante sx	14
<b>F25</b>	5A	Luce abbagliante dx	14
<b>F26</b>	20A	Chiusura centralizzata (+30)	09-15
<b>F27</b>	15A	Presa di corrente – Accendisigari	12
<b>F28</b>	5A	Illuminazione strumentazione e interruttori plancia	09-11-12-13-14-15-20
<b>F29</b>	5A	Luce fendinebbia sx	13
<b>F30</b>	5A	Luce fendinebbia dx	13
<b>F31</b>	20A	Centralina alzacristalli	09
<b>F32</b>	20A	Centralina alzacristalli	09
<b>F33</b>	-	-	
<b>F34</b>	80A	Candeletta di preriscaldamento	02
<b>F35</b>	5A	Diagnosi(+30)	03
<b>F36</b>	10A	E.V. termoavviatore	02
<b>F37</b>	10A	Luci di arresto	12
<b>F38</b>	15A	Resistenza riscaldamento filtro gasolio	04
<b>F39</b>	10A	Aria condizionata	04-20
<b>F40</b>	15A	Elettromagnete ventola raffreddamento motore	04
<b>F41</b>	15A	Elettropompa gasolio	04
<b>F42</b>	5A	(+15) disponibile	03
<b>F43</b>	5A	(+30) disponibile	03
<b>F44</b>	5A	Centralina EDC (+15)	03
<b>F45</b>	10A	Pulsante TEST EDC – Servizi EDC	02-03-16
<b>F46</b>	25A	Centralina EDC (+30)	02
<b>F47</b>	10A	Presa di forza al cambio	03-19-20
<b>F48</b>	3A	E.V. bloccaggio differenziale anteriore	18
<b>F49</b>	3A	E.V. presa di forza al riduttore	18
<b>F50</b>	3A	E.V. presa di forza al motore	18
<b>F51</b>	3A	E.V. bloccaggio differenziale centrale	18
<b>F52</b>	3A	E.V. bloccaggio differenziale posteriore	18
<b>F53</b>	3A	E.V. accumulatore	18
<b>F54</b>	20A	Centralina bloccaggi	18

<b>F55</b>	40A	Centralina bloccaggi	18
<b>F56</b>	60A	Lampade (opt.)	
<b>F57</b>	80A	Impianto ABS	16
<b>F58</b>	100A	EDC	02-03-04-12-16-19-20
<b>F59</b>	20A	Presa rimorchio 13 poli (+30) (opt.)	19
<b>F60</b>	20A	Presa rimorchio 13 poli (+15) (opt.)	19
<b>F61</b>	5A	Interr. sirena (opt.) – Interr. Fari lampeggianti (opt.)	21
<b>F62</b>	10A	Sirena (opt.)	21
<b>F63</b>	10A	Fari lampeggianti (opt.)	21

**Gruppo G – Generatori**

Tavola n.

<b>G1</b>	Alternatore	01
-----------	-------------	----

**Gruppo H – Segnalatori acustici**

Tavola n.

<b>H1</b>	Avvisatore acustico	10
<b>H2</b>	Cicalino retromarcia	12-19
<b>H3</b>	Cicalino allarmi centralina bloccaggi	17
<b>H4</b>	Altoparlante dx	13
<b>H5</b>	Altoparlante sx	13
<b>H6</b>	Cicalino sollevamento cassone	12

**Gruppo J – Commutatori, Deviatori, Pulsanti, Interruttori**

Tavola n.

<b>J1</b>	Commutatore a chiave per servizi e avviamento	01-14
<b>J2</b>	Devio guida	08-10-14
<b>J3</b>	Interruttore alzacristallo sx	09
<b>J4</b>	Interruttore alzacristallo dx (su porta sx)	09
<b>J5</b>	Interruttore alzacristallo dx	09
<b>J6</b>	Comando assetto fari	10
<b>J7</b>	Comando regolazione specchi retrovisori esterni	11
<b>J8</b>	Commutatore ventola riscaldamento	13-20
<b>J9</b>	Pulsante esclusione ABS	16
<b>J10</b>	Pulsante inserimento P.T.O.	02
<b>J11</b>	Pulsante regolazione giri P.T.O.	02
<b>J12</b>	Pulsante test EDC	02
<b>J13</b>	Pulsante bloccaggio differenziale anteriore	17
<b>J14</b>	Pulsante bloccaggio differenziale centrale	17

<b>J15</b>	Pulsante bloccaggio differenziale posteriore	17
<b>J16</b>	Pulsante presa di forza al motore	17
<b>J17</b>	Pulsante presa di forza al riduttore	17
<b>J18</b>	Pulsante funzione manuale centralina bloccaggi	17
<b>J19</b>	Pulsante presa di forza al cambio elettroidraulica	19
<b>J20</b>	Interruttore fari lampeggianti (opt.)	21
<b>J21</b>	Interruttore sirena (opt.)	21
<b>J22</b>	Interruttore aria condizionata	03-20

**Gruppo K – Relé, Bobine**

Tavola n.

<b>K1</b>	50A	Servizi (+15/54)	01
<b>K2</b>	50A	Servizi (+15)	01-13
<b>K3</b>	20A	Compressore aria condizionata	04-20
<b>K4</b>	20A	Luci anabbaglianti	10-14
<b>K5</b>	20A	Condensatore aria condizionata	04-20
<b>K6</b>	20A	Luci abbaglianti	13-14
<b>K7</b>	10A	Luci fendinebbia	13
<b>K8</b>	10A	Impianto STANLEY	12
<b>K9</b>	10A	Specchi termici	11
<b>K10</b>	10A	Claxon	10
<b>K11</b>	20A	Esclusione ABS	16
<b>K12</b>	50A	Candeletta di preriscaldamento	02
<b>K13</b>	10A	Termoavviatore	02
<b>K14</b>	10A	Luci di arresto	03-12
<b>K15</b>	10A	Riscaldamento filtro gasolio	04
<b>K16</b>	10A	Aria condizionata	04-20
<b>K17</b>	10A	Elettromagnete ventola raffreddamento olio motore	04
<b>K18</b>	10A	Elettropompa gasolio	04
<b>K19</b>	10A	Centralina EDC (+15)	03-19
<b>K20</b>	20A	Centralina EDC (+30)	02-03-16
<b>K21</b>	20A	Centralina bloccaggi	18
<b>K22</b>	20A	Fari lampeggianti	21
<b>K23</b>	20A	Sirena	21
<b>K24</b>	20A	Presa di forza al cambio elettroidraulica	19
<b>K25</b>	10A	Aria condizionata	04-13-20



**Gruppo L – Lampade**

Tavola n.

<b>L1</b>	Luce di direzione ant. Dx	08
<b>L2</b>	Luce di direzione later. Dx	08
<b>L3</b>	Luce di direzione post. Dx	08
<b>L4</b>	Luce di direzione ant. Sx	08
<b>L5</b>	Luce di direzione later. Sx	08
<b>L6</b>	Luce di direzione post. Sx	08
<b>L7</b>	Luce retronebbia	08
<b>L8</b>	Luce di posizione ant. Dx	14
<b>L9</b>	Luce di posizione ant. Sx	14
<b>L10</b>	Luce di posizione post. Dx	14
<b>L11</b>	Luce di posizione post. Sx	14
<b>L12</b>	Luce targa Dx	14
<b>L13</b>	Luce targa Sx	14
<b>L14</b>	Luce anabbagliante Dx	14
<b>L15</b>	Luce anabbagliante Sx	14
<b>L16</b>	Luce abbagliante Dx	14
<b>L17</b>	Luce abbagliante Sx	14
<b>L18</b>	Luce retromarcia	12
<b>L19</b>	Luce fendinebbia Sx	13
<b>L20</b>	Luce fendinebbia Dx	13
<b>L21</b>	Luce di arresto Dx	12
<b>L22</b>	Luce di arresto Sx	12
<b>L23</b>	Lampada illuminazione comando elettroventilatore	13

**Gruppo M – Motori elettrici**

Tavola n.

<b>M1</b>	Motorino avviamento	01
<b>M2</b>	Elettropompa lavavetro	10
<b>M3</b>	Motoriduttore tergicristallo	10
<b>M4</b>	Motoriduttore alzacrystallo Sx	09
<b>M5</b>	Motoriduttore alzacrystallo Dx	09
<b>M6</b>	Motoriduttore serratura portiera Dx	15
<b>M7</b>	Motoriduttore serratura portiera Sx	15
<b>M8</b>	Motoriduttore assetto faro Dx	10
<b>M9</b>	Motoriduttore assetto faro Sx	10
<b>M10</b>	Elettroventola riscaldamento	13

<b>M11</b>	Elettropompa gasolio	04
<b>M12</b>	Elettroventola impianto STANLEY	12
<b>M13</b>	Elettroventola condensatore aria condizionata	20

**Gruppo P – Interruttori di prossimità, finecorsa**

Tavola n.

<b>P1</b>	Pulsante su portiera Dx	15
<b>P2</b>	Pulsante su portiera Sx	15
<b>P3</b>	Finecorsa manovra salita cassone	12
<b>P4</b>	Finecorsa luci di retromarcia	12-19
<b>P5</b>	Sensore giri ruota ant. Sx per ABS	16
<b>P6</b>	Sensore giri ruote ant. Dx per ABS	16
<b>P7</b>	Sensore giri ruota post. Sx per ABS	16
<b>P8</b>	Sensore giri ruota post. Dx per ABS	16
<b>P9</b>	Interruttore pedale freno	03-16
<b>P10</b>	Interruttore pedale frizione	03-18
<b>P11</b>	Sensore giri motore	06-18
<b>P12</b>	Sensore per tachimetro/tachigrafo	06-07-18
<b>P13</b>	Finecorsa leva freno di stazionamento	05
<b>P14</b>	Sensore differenziale anteriore bloccato	17
<b>P15</b>	Sensore differenziale centrale bloccato	17
<b>P16</b>	Sensore differenziale posteriore bloccato	17
<b>P17</b>	Sensore pressione accumulatore	18
<b>P18</b>	Sensore presa di forza al riduttore	17
<b>P19</b>	Sensore presa di forza al cambio elettroidraulica	19

**Gruppo R – Sensori di livello, pressione e temperatura analogici, resistori**

Tavola n.

<b>R1</b>	Resistenze elettroventola riscaldamento	13
<b>R2</b>	Sensore di accelerazione per ABS	16
<b>R3</b>	Resistenza illuminazione interruttore esclusione ABS	16
<b>R4</b>	Candeletta di preriscaldamento	02
<b>R5</b>	Pedale acceleratore	02
<b>R6</b>	Resistenza 3,3 K	03
<b>R7</b>	Resistenza 120 $\Omega$	03
<b>R8</b>	Sensore temperatura acqua motore	05
<b>R9</b>	Resistenza carico spia avaria ABS 22 $\Omega$	05
<b>R10</b>	Resistenza carico spia avaria AIR BAG 22 $\Omega$	05

<b>R11</b>	Sensore livello gasolio	05
<b>R12</b>	Resistenza illuminazione interruttore presa di forza al cambio elettroidraulica	19
<b>R13</b>	Resistenza riscaldamento filtro gasolio	04

**Gruppo S – Indicatori ottici, strumenti indicatori**

Tavola n.

<b>S1</b>	Quadro strumenti	03-05-06-07-08-14-15-16-18
<b>S2</b>	Cronotachigrafo	07
<b>S3</b>	Spia cassone sollevato	12
<b>S4</b>	Spia allarmi centralina bloccaggi	17

**Gruppo T – Sensori di livello, pressione e temperatura digitali**

Tavola n.

<b>T1</b>	Pressostato manovra salita cassone	12
<b>T2</b>	Pressostato spia bassa pressione olio motore	05-18
<b>T3</b>	Sensore presenza acqua nel gasolio	05
<b>T4</b>	Sensore usura freni ant. Sx/Dx	05
<b>T5</b>	Sensore basso livello olio freni	05
<b>T6</b>	Sensore temperatura ventola impianto STANLEY	12
<b>T7</b>	Sensore alta temperatura acqua motore	05
<b>T8</b>	Sensore intasamento filtro aria (predisposizione)	-
<b>T9</b>	Termostato aria condizionatore	04-20
<b>T10</b>	Sensore pressione impianto aria condizionata	04-20

**Gruppo X – Unità di controllo**

Tavola n.

<b>X1</b>	Centralina alzacristalli/chiusura centralizzata	09-15
<b>X2</b>	Gruppo comando interruttori	06-07-08-11-13-14-15
<b>X3</b>	Centralina bloccaggi	06-16-17-18
<b>X4</b>	Centralina ABS	16
<b>X5</b>	Centralina EDC	02-03-04-05-06-07-20
<b>X6</b>	Centralina tachimetrica	03-06
<b>X7</b>	Centralina presa di forza al cambio elettroidraulica	19

Progetto, documentazione e cablaggio realizzato da:



Via L. Bertolini Donnino ,33 -  
29100 - PIACENZA -ITALY  
Telefono 0523618400 - Fax 0523618355  
e-mail : tecnico@afamcablaggi.com

